

saeco®
Saeco
Saeco
CE

KEZELÉSI UTASÍTÁS

Típus:
Magic De Luxe Redes.,
Superautomatica
SUP 012x



A jótállási jegy a kezelési utasításban található!

DARÁLÓVAL EGYBEÉPÍTETT
TELJESEN AUTOMATA KÁVÉF Z GÉP

Gratulálunk!

Gratulálunk a választásához mellyel egy csúcsmín ség készülékhez jutott. Egyben köszönjük a bizalmát cégünk gyártmánya iránt.

Miel tt elkezdené használni a készüléket, kérjük figyelmesen olvassa el a következ kezelési utasítást, melyben megismerkedhet a kezel szervekkel valamint a tisztítási és karbantartási m veletekkel.

Bármilyen további információval kapcsolatosan kérjük, forduljon bizalommal a magyarországi import rhoz a Cady-Trade'95 Kft-hez.



Az Ön kávé z gépét, a gyártás során, többszint ellen résnek vetették alá. Minden egyes fontosabb gyártási folyamat végén számítógépek ellen rzik az el z leg beépített komponensek min ségét és beállítását. Az összeállítási folyamat végén pedig minden készüléken elvégzik az alapvet m veleteket. Ezen okokból, a készülékben található kávémaradványok az ellen rés voltát igazolják. Semmi esetre sem azt, hogy a készülék használt állapotú.

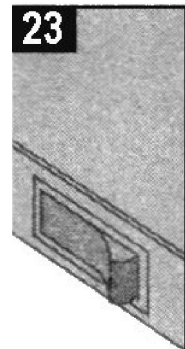
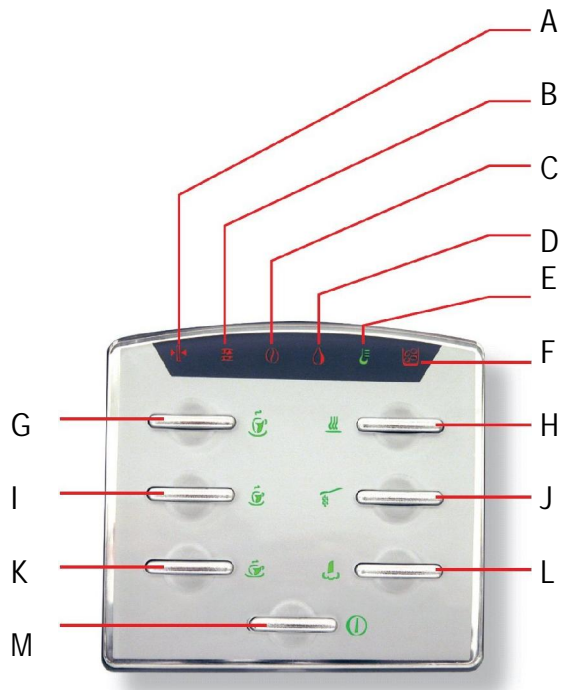
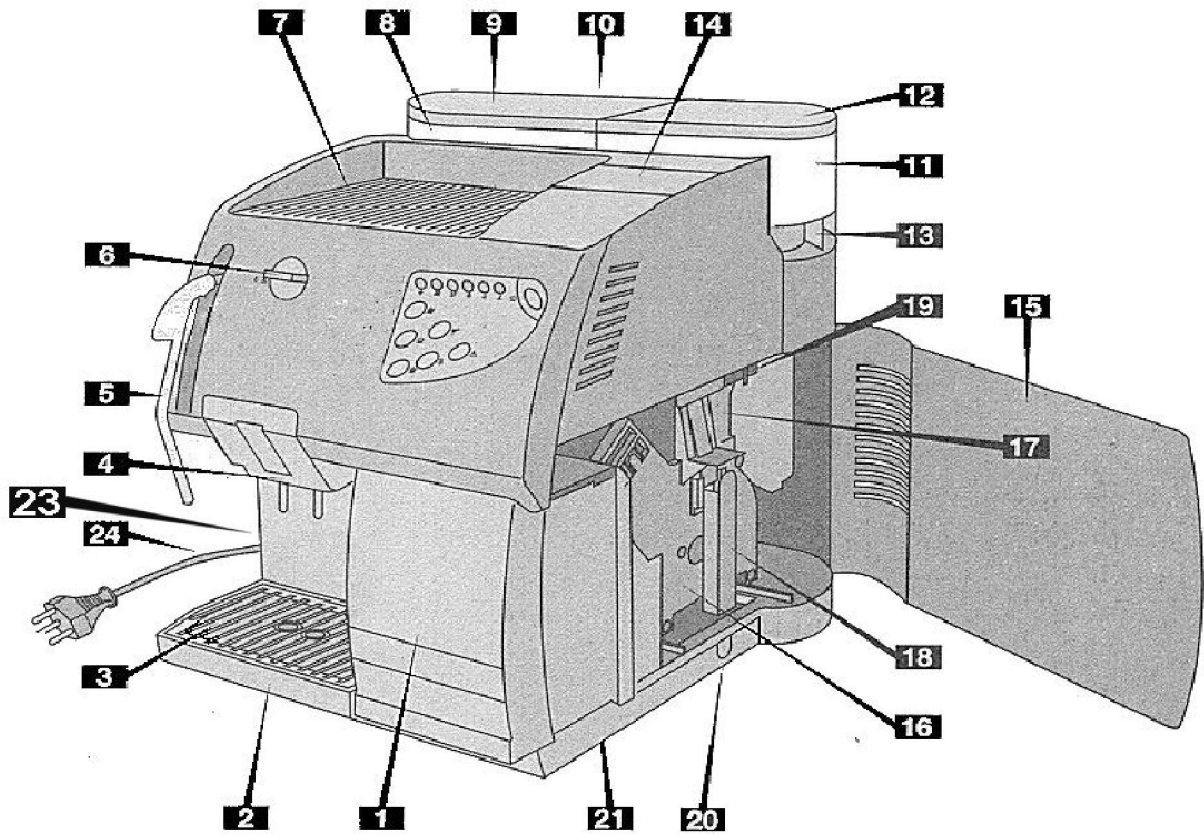

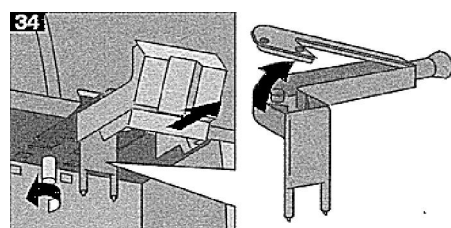
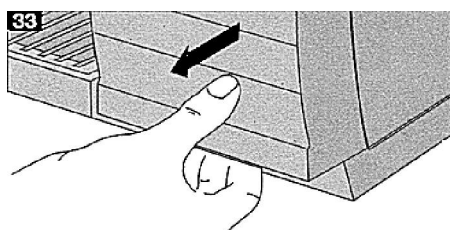
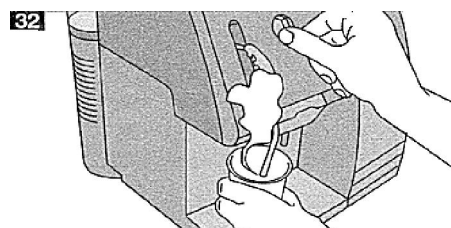
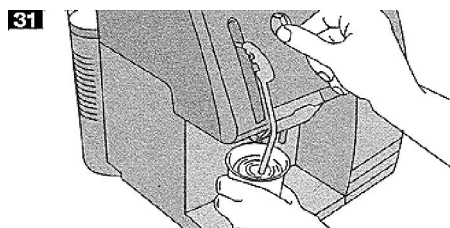
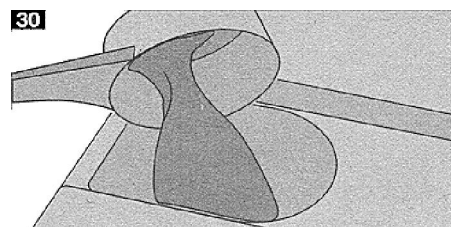
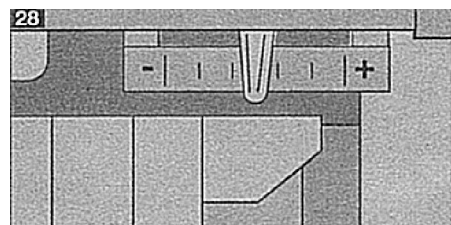
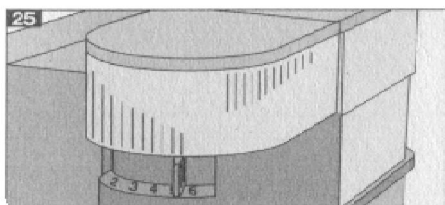

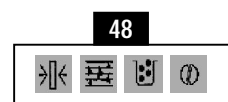
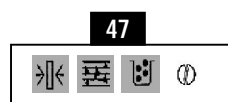
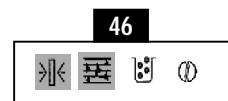
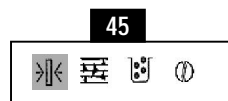
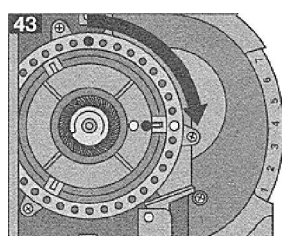
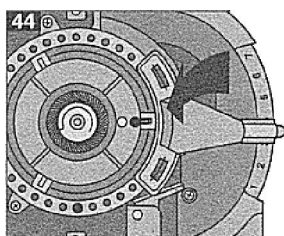
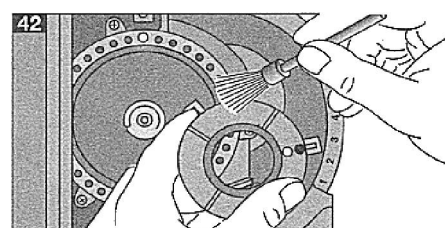
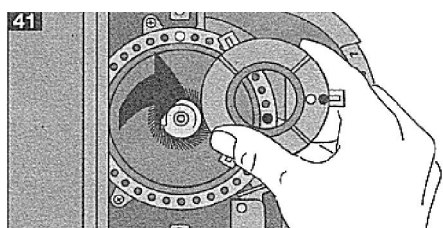
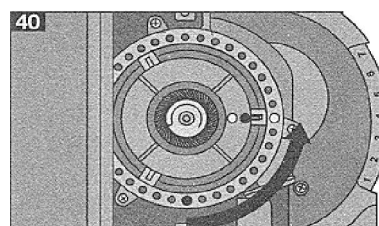
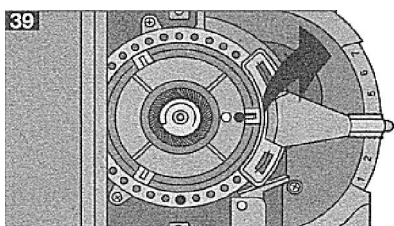
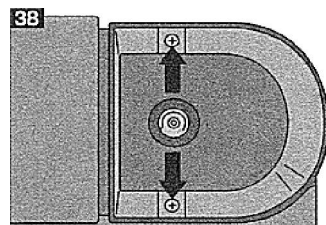
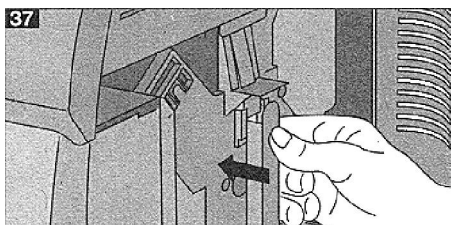
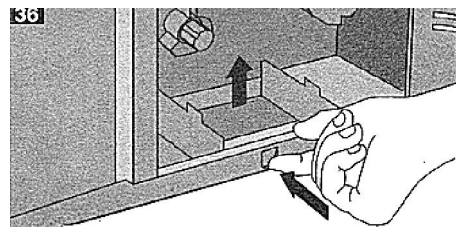
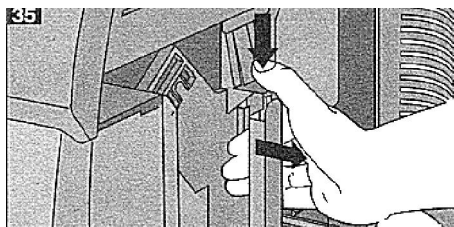



A felkiáltó jeles háromszög a felhasználó biztonságával kapcsolatos információkat jelzi. Szigorúan kövesse a kezelési utasításban leírtakat, hogy elkerülje a készülék meghibásodását.

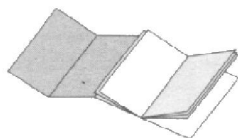

A kezelési utasításban hivatkozunk bizonyos ábrákra melyeket a kihajtható első oldalon talál. Olvasás közben ezt az oldalt tartsa kihajtva.

KPE - a készülék központi egysége (16)

B

Hivatkozásként alkalmazzuk a kezelési utasításban levő ábrákhoz, és a készülék elemeihez. Jelentkezik számot tartalmazó formában is.

Ez a kezelési utasítás nem adhat minden, lehetségesen felmerülő, kérdésre választ. További információkért forduljon a legközelebbi szakszervizhez, vagy a magyarországi forgalmazóhoz a Cady-Trade'95 Kft-hez.

rizze meg ezt a kezelési utasítást és tartsa a gép közelében. Szüksége lehet rá.

A kezelési utasítás tartalmát védi a szerzői jog. Tehát, sokszorosítását, fordítását, és elemeinek felhasználását a gyártó és az importőr írásos hozzájárulása nélkül a törvény tiltja.

Technikai adatok

Feszültség és áramfelvétel	230 V/50 Hz 1250 W
Méret (szélesség/ magasság/mélység)	kb. 385/330/395
A készülék anyaga	ABS m anyag / fém
Súly	kb. 13 kg üresen
Csatlakozó vezeték hossza	kb. 1.2 m
Rendszer	Átfolyó kazán, vízpumpás (kb.12 bar nyomáson-presszókávé)
H érzékel k	Elektronikus
Kávéörl állíthatósága	részfinomság állító berendezés
röltkávébetöltés darálás után	Automatikus
röltkávé adagolás	röltkávé adagoló berendezés
Kávéhosszúság	0-250 cl
Víz tartály	Levehető, transzparens
Víz hosszúság állítás	Elektronikus, folyamatos
Tartályok tartalma	víz tartály kb. 2.4 lit Szemes kávé tartály 300 gr szemes kávé
Teavíz/ g z adagoló cs	Elforgatható és mozgatható
G z/ melegvíz készítés	Állítható, folyamatos
Felfűtési idő	kb. 2 perc
Italkészítési idő	-presszókávé kb. 20 s/ adag -dupla kávé kb. 30 s/ adag -melegvíz teának kb. 60 s/ adag -tej felg zölése kb. 60-90 s/ adag
Túlhevülési védelem	Korlátolt - h kioldós
ASE forgalombahozatali engedély	rendelkezik
MEEI engedélyszám	215-1705
az EN szabályoknak megfelel	60335
Szigetelési osztály	I
O.E.T.I. engedély	4831/01
ITJ szám	3835100
Garancia	A garancialevélen feltüntetett feltételeknek megfelelően

Tartozékok

röltkávé adagoló kanál	1 db
Központi egység kulcs	1 db
Víz keménység meghatározó mérőszál	1 db
Tisztító ecset	1 db

A készülék gyártója és a Cady-Trade'95 Kft., mint a magyarországi forgalmazó, fenntartják maguknak a jogot a készülék, és ezen karbantartó utasítás bejelentés nélkül történő megváltoztatására.

Biztonsági elírások

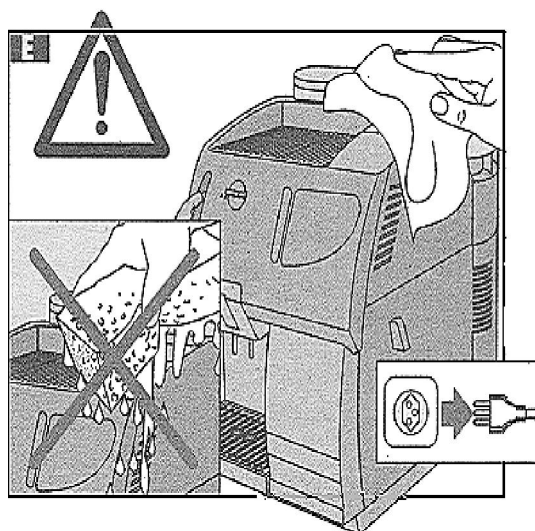
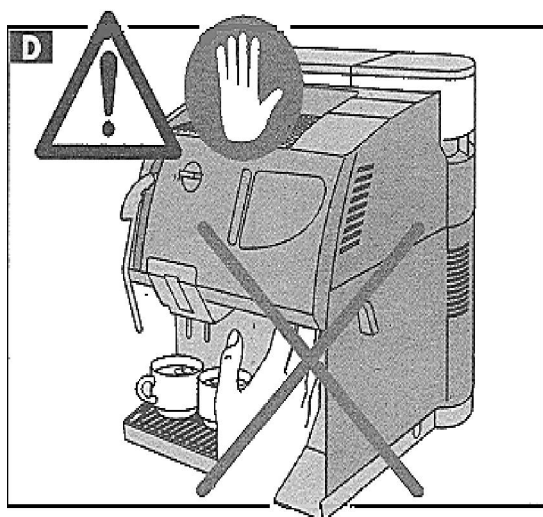
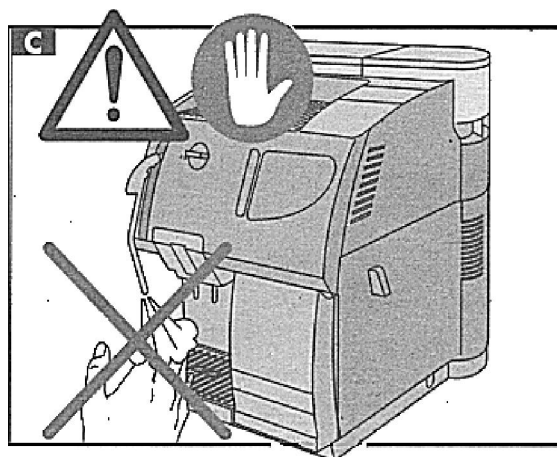
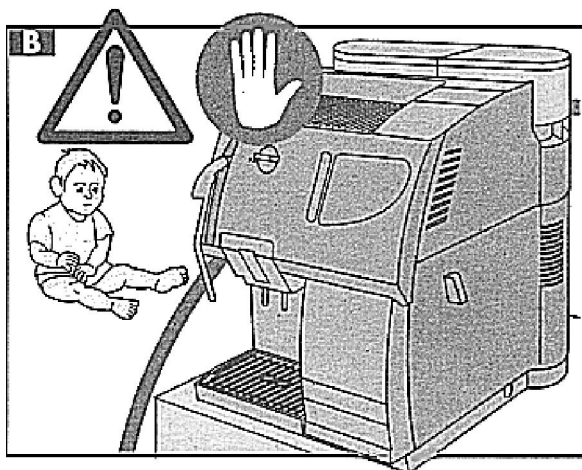
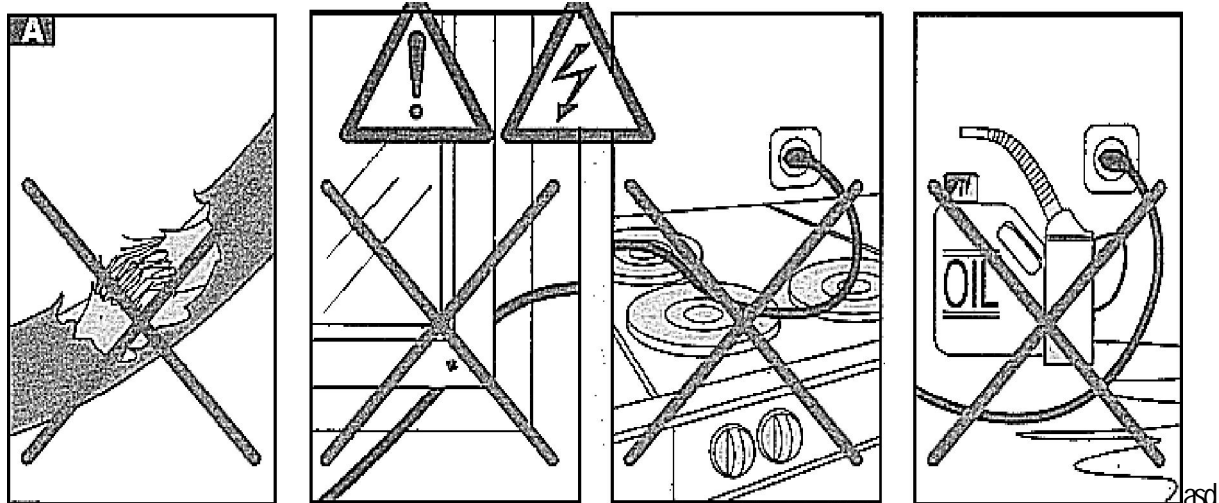

Biztonsági elírások



Elektromos feszültség halált okozhat. Az elektromos alkatrészek sosem kerülhetnek kapcsolatba vízzel- nedvességgel: rövidzárlat veszélye végett. A gáz és a melegvíz égési sérüléseket okozhat. A gázkiereszt cső és a csészemelegít felület is égési sebeket okozhat.

■ Felhasználás

Ez a kávéfőző gép napi 80 adag presszókávé készítésére gyártott szerkezet. Szigorúan tilos a készüléken bármilyen technikai átalakítást végezni, vagy olyan igénybevételek kitenni amely a gép károsodásához vezetne.

■ Irányadó értesítés

A készüléket kizárólag felnevelt vagy kiképzett személyek kezelhetik.

■ Illetéktelen felhasználók

Azok a személyek, akik nem ismerik a készülék kezelését -nem olvasták a kezelési utasítást- nem használhatják a kávéfőző gépet

■ Harmadik személlyel szembeni biztonsági elírások

Győződjön meg róla, hogy a készülék nem kerül gyermekek kezébe. A gyermekek nem tudják felismerni az elektromos berendezések, okozta veszélyeket.

A Hálózati elektromosság

Soha ne érintse az elektromos részeket. Ezek halált okozó sérüléseket is okozhatnak. Kizárólag megfelelő aljzatba csatlakoztassa a tápvezetékét, mely az elírt feszültségi tartományban működött a kávéfőző gépet. Ezek az adatok az adattáblán találhatóak.

B Elektromos vezeték

Abban az esetben, ha a vezeték megsérülne, kizárólag meghatalmazott szerviz végezheti a javítását. Ne vezesse a vezetékét olyan helyen, ahol élesen törne vagy esetleg valami a vezeték sérülését okozná. Tartsa azt távol meleg felületektől vagy olajos környezetektől. Sosem a vezeték megrántásával húzza ki a csatlakozót az aljzataból és ügyeljen arra, hogy a keze mindig száraz legyen, amikor a vezetékhez nyúl.

C A gép elhelyezése

Helyezze a gépet olyan helyre ahol biztosan állhat, ahonnan nem eshet le, hogy elkerülje az esetleges sérüléseket. A készülék megóvásának érdekében ne helyezze azt meleg felület vagy láng közelébe.

D A kéz sérüléseinek elkerülése

A kávékészítés folyamán a készülék belső elemei mozognak. Ne nyúljon a készülék belső részébe, mert keze könnyen megsérülhet. A kazán forró, ne nyúljon hozzá.

E Tisztántartás

Mielőtt belülről tisztítaná a készüléket, győződjön meg róla, hogy a készülék nincs csatlakoztatva az elektromos hálózatra. Sosem süllyeszti a gépet vízbe, tartósan károsodna.













■ Javítás

A kávéfőző gépet a gyárban már letesztelték és beállították. Az esetleges kávészennyező és nem a készülék használatára utal. A gyárban minden készüléket külön-külön lepróbálnak. Rendellenes működés, meghibásodás vagy törés esetén azonnal húzza ki a készülék csatlakozó vezetékét az elektromos hálózataból. A készülék javítását kizárólag meghatalmazott szerviz végezheti. Nem vállalunk felelősséget illetéktelen személy által javított vagy ez által okozott meghibásodásért, kárért.

A készülék elemei

- 1** Zaccfiók
- 2** Csepegtető fiók
- 3** Csepegtető fiók rács
- 4** Kávékifolyó csövek
- 5** Teavíz / Gáz kieresztő cs
- 6** Teavíz / Gáz kieresztő csap
- 7** Csészemelegítő felület
- 8** Víztartály
- 9** Víztartály fedél
- 10** Vízszintmérő a tartályban
- 11** Szemes kávé tartály
- 12** Szemes kávé tartály fedél
- 13** Részfinomság állító kar
- 14** Röltkávéstartály a fedéllel
- 15** Szervíz ajtó
- 16** KPE (központi egység)
- 17** KPE tölcser
- 18** KPE kiemelő kar
- 19** Kávémenyiség állító kar
- 20** Mellészóródott kávé gyűjtő edénye
- 21** Forgótányér -levelet
- 22** Irányítópanel kontrollámpákkal
- 23** F kapcsoló
- 24** Elektromos tápkábel

Irányítópanel leírása

-  **A** KPE (központi egység) beszorulás jelző kontrollámpa. Ha a KPE nincs a helyén villogó a jelzés
-  **B** Vízkiegészítést jelző kontrollámpa. Ha világít, el kell végezni a készülék vízkiegészítést
-  **F** Kávézacc tartály telítettség jelző kontrollámpa. Ha világít a zacstartály megtelt, ürítse ki. Ha villog a fiók nincs a helyén
-  **C** Szemes kávé tartály ellenőrzési lámpa. Ha világít, a daráló eldugult
-  **D** Víz tartály ellenőrzési lámpa. Ha világít, a tartály kiürült. Töltse fel. Ha villog, a vízpumpa nem a megfelelően dolgozik, légtelenítsen.
-  **E** Hőmérséklet jelző lámpa. Ha nem világít az üzemi hőmérséklet nem elég magas. Ha világít az üzemi hőmérséklet megfelelő. Ha villog, légtelenítéssel hűtse le a kazánt
-  **M** Stand-by kapcsoló (miután a F kapcsolót bekapcsolta)
-  **G** 1 vagy 2 adag közep hosszú presszókávé
-  **I** 1 vagy 2 adag rövid presszókávé
-  **K** 1 vagy 2 csésze hosszú kávé
-  **J** Röltkávéból való kávé készítés
-  **H** Csészemelegítő
-  **L** Gválasztás gomb

Kicsomagolás/ elhelyezés

A készüléket gyárilag oly módon csomagolták, hogy megvédje azt a postai kézbesítés esetén is. Rizzze meg a csomagolóanyagot az esetleges szervizbe küldés végett. A készülék elhelyezésénél vegye figyelembe a következőket:

 Helyezze a készüléket egy stabil sima felületre (pl. asztalra).

A hálózati csatlakozás

 **Figyelem:** Nem megfelelő hálózati csatlakozás esetén komoly következményekkel számolhat. Csak a megfelelő feszültség aljzatba csatlakoztassa a készüléket, az adattábla alapján. Csak megfelelően biztonságos hosszabbító vezetékét használjon, ha szükséges. Az elektromos vezeték minimum 1 mm² keresztmetszetű legyen, és földelési csatlakozóval legyen ellátva.

 Sosem üzemeltesse a készüléket sérült hálózati vezetékkel. A szerviz segítségével cseréltesse ki azt.

 Győződjön meg róla, hogy gyermekek nem játszhatnak a készülékkel.

 Ne helyezze a készüléket meleg felületre vagy nyílt láng közelébe.

Ha lehetséges, a készüléket csak a forgótányérral (21) üzemeltesse. A forgótányért a készülék alján levő nyílásba kell rögzíteni.

Ezután a készüléket csatlakoztathatja az elektromos hálózatra.

Az elektromos csatlakoztatás

 **FIGYELEM!** Az elektromos áram halált okozhat. Mindig tartsa be a biztonsági előírásokat. A kávéfőző gép a megfelelően földelt aljzatba csatlakoztatható. A feszültség az adattáblán bejelölt értéknek kell hogy megfeleljen.

 Sosem használjon sérült vezetékét. A sérült vezetékét és a csatlakozót szakszervizben cseréltesse ki.





 Hosszabbító vezeték esetén, az minimum 1 mm² keresztmetszetű és földelt kell, hogy legyen.

Bekapcsolás és m ködtetés





Elektromos alkatrészek sosem kerülhetnek kapcsolatba vízzel- nedvességgel: rövidzárlat veszélye végett.

A g z és a melegvíz égési sérüléseket okozhat. Ne irányítsa a forró g zt vagy a vizet a kezére. A teavíz/ g z kiereszt cs vel óvatosan bánjon. Más személyek és a saját érdekében mindig tartsa be a 9. oldalon leírt el vigyázatossági utasításokat.

-  A készüléket sosem üzemeltesse víz vagy szemes kávé nélkül. Vegye ki az adagolókanalat és a tisztító ecsetet a zacskiókból (1) és helyezze a gép közelébe, hogy mindig kéznél legyenek. Húzza ki a készülék hátsó oldalából az elektromos csatlakozó vezetékét (24). Hossza kb. 1,2 m.
- 25** Az rölt kávé tartály (11) két rögzít csavarral felfer sítvé. Vegye le a fedelet (12) és töltsé fel a tartályt szemes kávéval (300 gr rtartalmú) és helyezze rá a fedelet. Állítsa be az rlésfinomságot az rlésfinomság állító karral (13). Helyezze azt az „5” helyzetbe. rlésfinomságot kizárólag darálás közben állítson
-  Az rölt kávé tartályba tilos más anyagot tölteni (nescoffee-t vagy instant porokat sem!). A gép károsodásához vezet!
Miel tt feltöltené a szemes kávé tartályt, gy z djön meg arról, hogy az rölt kávé tartály fedele a helyén van. Ha szemes kávé kerül az rölt kávé tartályban az komoly károkat okozhat a készülékben. Vegye le a víztartályt (8) a készülékr l és töltsé fel kb. 2.4 liter hideg vízzel. A tartály alján lev szelep lezár.
Miel tt visszahelyezné a tartályt a készülékre, gy z djön meg arról, hogy a szemes kávé tartály fedele (12) a helyén van. Ha víz kerülne a készülékbe az könnyen eltömitené a darálót. Nem garanciális hiba!
- 26** Helyezze vissza a víztartályt a helyére és tegye vissza a fedelét. A tartály alján lev szelep automatikusan kinyílik és a víz szabadon bejut a készülékbe.
-  Ne töltsé fel a víztartályt színültig.
-  Mindig friss vizet tegyen a tartályba. A forró víz vagy más folyadékok károsíthatják a tartályt.
-  Sosem kapcsolja be a készüléket, hogy a víztartály üres. Mindig legyen elegend víz a tartályban. A vízpumpa szárazon való üzemeltetése tönkreteszi azt. Nem garanciális meghibásodás!
Csatlakoztassa a tápkábelt az elektromos hálózatra és kapcsolja be a készüléket a f kapcsoló megnyomásával. Amikor a gomb zölden világít, a készülék elvégzi az önellen rzését, ami lehet, hogy némi zajjal jár.



Légtelenítés

Irányítsa a teavíz/ g z adagoló csövet (5) a vízgy jt fiókba (2) és indítsa el vízadagolást a (6) gomb elforgatásával. A vízpumpa elkezd dolgozni. Várja meg amíg a tea/g z kiereszt csövön keresztül megjelenik a víz. A készülék légtelenítése megtörtént.

Fontos tudnivaló. Tanácsos elvégezni a készülék légtelenítését az els üzembe helyezéskor, hosszabb nem üzemelés után, vagy amikor a víztartály teljesen leürülne.
Továbbá akkor, amikor a h mérsékletjel , vagy a vízhiányt jelz  led villogni kezd.

A készülék üzemállapotba kerül, amikor a h mérsékletjel led világítani kezd.

A készülék programozása

27 A programozási mód eléréséhez kapcsolja ki a készüléket a f kapcsoló megnyomásával. Nyomja le egyidej leg a g z  és, a középhosszú presszókáv é  gombokat és így kapcsolja be a készüléket. Engedje el a gombokat. Ön a programozási módban hozta a készülékét.

Vízkeménység beállítása

A vízkeménység beállításához elengedhetetlenül szükséges, hogy a készülékkel kapott -a karbantartó készletben- mér szalaggal meghatározza az Önöknél használt víz keménységi fokát. Mártsa be a szalag jelzett végét a vízbe. Tartsa ott kb. 1 percig és olvassa le az eredményt. Az összehasonlítási táblázatot a mér szalag csomagolásán találja.

A hosszú kávé  gombbal állíthatja a vízkeménységet 1-t l 4-ig. Minden egyes megnyomásra az érték egyel emelkedik. Miután elérte a 4-es értéket a gomb ismételt megnyomásával a berendezés 1-re vált. Minden váltáskor a fels sor piktogramjai közül egy világítani kezd. A 4-es értéknél világít az els négy piktogram.

El re rlés

Ezt a m veletet a csészemelegít gomb  aktiválja. Ennél a beállításnál a daráló elindul, amint a mérlegszerkezet kiürül. Amint a gomb világítani kezd ez a m velet aktív.

El re áztatás

Ezt a m veletet a rövid presszókáv é gomb aktiválja. Ilyenkor a kávékészítés folyamatában az rlemény el re áztatódik 1-2 sec-ig, majd elindul a készítés folyamata.

A felhasznált kávé mennyiség állítása

28 A (19) kávé mennyiség állító kar segítségével állíthatja, az egy adaghoz felhasznált kávé mennyiségét, 6 és 9 gr között. Nyissa ki a szervizajtót (15) és állítsa a mennyiség állító kart a megfelel helyzetbe. A skála balról indul a „-” jelt l, ami 6 gr, és a „+” jelig tart, ami 9 gr-ot jelent.

FIGYELEM: a készülék szervizajtójának (15) kinyitásával a kávéf z gép azonnal megáll. Miután becsukták, a kávéf z gép újra indul.

 Az rlemény mennyiségének állítását csak ritkán végezze. Túl gyakori állítása a központi egység (16) károsodásához vezethet. Nem garanciális meghibásodás!

Tanácsok

Abban az esetben, ha a készüléket hosszabb ideje nem használta, végezze el a légtelenítés m veletét.

A csészéket el re melegítheti a csészemelegít lapon (7).

A készülék bekapcsolása után (kb. 2 perc) a készülék h mérséklet jelz lámpája  jelzi az üzemenkész állapotot.

A szemes kávé tartály ürességét jelz lámpa jelzi a tartály állapotát. Ha kiürült, tölts fel és indítsa újra a készüléket.

A vízhiányt jelz lámpa jelzésére, tölts fel a tartályt és végezze el a készülék légtelenítését. Üres víztartály esetén nem lehet belépni a programozási módba. Miután bekapcsolta a készüléket, gy z djön meg róla, hogy a vízhiányt jelz lámpa nem jelez.

rlésfinomság állítás

Abban az esetben, ha a kifolyó kávé túl gyorsan folyik ki, finomítson az rlésfinomságon, ha túl lassan -alig csepegvé folyna- durvítson rajta. Az ajánlott rlésfinomság az „5” pozíció. A kisebb számok felé való elforgatás finomítja az rlést, a nagyobb számok felé való elforgatás durvítja azt.

 rlésfinomságot csak mozgó rl kések mellett állítson. Ellenkez esetben a daráló károsodhat. Nem garanciális meghibásodás!

Kerülje a széls séges beállításokat. Próbálkozzon inkább más kávémin séggel. Nem minden típusú kávé alkalmas presszókávé készítésre. Különösen a nem válogatott kávék alkalmazása veszélyes, mert kávéból idegen anyagokat is tartalmazhatnak, amik rongálják a darálószerkezetet. Nem garanciális meghibásodás!

Kávémin ség

A kávé legyen mindig friss. Az eszpresszó kávék a legalkalmasabbak. Presszó kávégépekhez ajánlott kávé és vastag falú csészéket használjon. A SAECO cég erre a célra kifejlesztett csészéit ajánljuk. Kérje a Cady-Trade'95 Kft tanácsát. Az éppen raktározott kávé hideg helyen, lezárt zacskóban tartsa. Mélyh t ben is tárolhatja, és azonnal feltöltheti vele a készüléket, kiolvasztás nélkül.

Vízmin ség

A jó min ség presszókávé ital fontos összetev eleme, a megfelel min ség víz. Vízlágyító használata ajánlott. Ezzel meghosszabbíthatja készüléke élettartamát. A vízben lev szerves anyagok valamint a keménységét növel ásványok jelenléte csökkentik a presszókávé min ségét. A víztartályt naponta ürítse ki és töltsse fel friss vízzel.

Üzemeltetési id

A készüléket egész nap bekapcsolt állapotban lehet hagyni. Ha hosszabb id re nem használná, kapcsolja ki. A felf tési id csupán 2 perc.



A készülék kikapcsolása

A készüléket csak a befejezett kávékészítési ciklus után kapcsolja ki. Fontos, hogy a zacc ne maradjon a KPE-ben.

Kávékészítés

Az adaghosszúságok beállítása:

A készüléknél pontosan beállítható a kívánt kávéhosszúság. A gyárilag beállított adaghosszúságok a következők:

-  eszpresszó: 60 ml
-  dupla eszpresszó: 125 ml
-  hosszúkávé: max. 250 ml

A hosszúságok beállítása úgy történik, hogy amikor a készülék üzemkész állapotba kerül, nyomja meg az állítani kívánt kávé gombját és tartsa folyamatosan megnyomva. Amikor elegend kávé talál a csészében, engedje el a gombot. Ezzel beállította azt a hosszúságot amit a gép minden egyes megnyomásnál produkálni fog. Lényeges, hogy hosszúságállításkor a gombot folyamatosan tartsa nyomva. A két adagok elkészítésénél a készülék automatikusan duplázza a beállított hosszúságot. Két kávé elkészítése úgy történik, hogy a megfelel , lef zni kívánt kávé gombját egymás után kétszer nyomja meg. A gomb kétszeri villogása jelzi a két kávé leadási folyamatot.

Babkáv

28 Ez a készülék frissen őrli a szemes kávé minden egyes adag kávé elkészítésénél. Két kávé esetében kétszer őröl, ezzel is kiemelve a minőséges kávék aromáját.

! Minden kávékészítés előtt ellenőrizze, hogy a teavíz/gáz csap (6) el van-e zárva.

Állítsa az őrlésfinomságot az ajánlott 5-ös értékre.

! őrlésfinomságot csak mozgó őrli kések mellett állítson. Ellenkező esetben a daráló károsodhat.

Helyezzen egy vagy két előre melegített csészét a kifolyónyílás (4) alá. A kiválasztott hosszúságú ital választása után automatikusan elindul a kávékészítés művelete. Az adagolás bármikor megállítható az elindító gomb ismételt megnyomásával.

rölt kávé

! Győződjön meg róla, hogy a megfelelő (közép) őrlésfinomságú kávé választotta. Ide ne használjon babkávét vagy instant kávé.

! Az rölt kávé közvetlenül a készítés előtt töltsse be a tartályba (14). Kizárólag annyi rölt kávé töltsön bele amennyit le szeretne főzni. Ne feledje az rölt kávé gyorsan veszti aromáját, és a tartályban összetapadhat.

30 Használja a karbantartó készletben levő adagolókanalat. Minden adag kávéhoz egy teli kanál rölt kávé töltsön a tartályba (14).

! Ne tömködjön meg az eredményt. Beletapad a tartályba, és nem tud a központi egységbe (16) kerülni.

Ezután nyomja meg az rölt kávé választási gombot , majd a választott kávé gombot (eszpresszó, dupla vagy hosszúkávé). A kávéadagolás leállítható az indító gomb ismételt megnyomásával.

Melegvíz adagolása

A melegvíz adagolás nem a kávékészítési részen keresztül történik. A készülék tea, forrócsokoládé esetleg instant leves elkészítéséhez adagol melegvizet.

31 Helyezzen egy poharat a tea/gáz kieresztő cső (5) alá. Ezután lassan nyissa ki a teavíz/gáz csapot (6), elforgatva azt az óramutató járásával ellentétes irányba. Amikor elegendő vizet kapott, zárja el a csapot.



G zölés

Tej vagy más italok felmelegítésére használható.

! Minden használat után tisztítsa meg a kieresztő csövet. Később nehezebb eltávolítani a rászáradt száraz anyagot.

! G zölés után légtelenítsen. A kávékészítés nem lehetséges, amíg a megfelelő hőmérsékletre nem csökken a kazán hőmérséklete.

! G zölési módban a kávékészítés nem megengedett.

Nyomja meg a g zválasztó  gombot, és várja meg amíg a hőmérsékletjelző  zölden világít. Irányítsa a g z kieresztő csövet (5) a csepegtető fiók rácsra (3) és lassan nyissa meg a csapot (6). Engedje ki a kondenzálódott vizet. Ezután felg zölheti a kívánt folyadékot.

32 Óvatosan nyissa ki a g z kiereszt csapot, és kör-körös mozdulatokkal g zölje fel a melegíteni kívánt folyadékot az aljától a felszínéig. Amikor a folyadék elérte a kívánt h mérsékletet, zárja el a csapot és mindjárt tisztítsa meg a kivezet csövet.

FIGYELEM: a cs meleg, égési sebeket okozhat

Miután befejezte a g zölést, azonnal kapcsolja ki a g z funkciót, a g z gomb  megnyomásával. Ezután süllyessze g zöl csövet egy pohár hideg vízbe, és nyissa meg a g z kiereszt csapot (6). Légtelenítse a kazánt. Addig légtelenítsen, amíg a h mérsékletjelz lámpa villog. Amint folyamatosan ég, leállíthatja a légtelenítést. A készülék kávékészítésre készen áll.

Cappuccino hab készítése

Töltsön fel egy edényt 1/3 részéig friss hideg tejjel. G zölje fel úgy, hogy a g z csövet a felszín alá süllyeszti. Kör-körös mozdulatokkal készítsen habot a tej felületén. Ezután süllyessze lejjebb a csövet és melegítse fel az egész tejet.

Az egységes biztonsági rendszer

Automata kikapcsolás

A szervizajtó (15) kinyitására a készülék áramtalanodik. A központi egység (16) nélkül, csukott ajtó mellett csak a teavíz és a g z készít funkció m ködik.

Elektronikus darálási id ellen rzés

Abban az esetben, ha a darálómotor nem tölti meg a mérlegszerkezetet kb.20 sec alatt, a daráló automatikusan leáll. Töltse fel a szemes kávé tartályt és indítsa újra a m veletet.

Elektronikus vízpumpa védelem

A készülék azonnal leáll, amint a víz kifogy a tartályból.

Automatikus h mérséklet ellen rzés

Ezzel a rendszerrel képes a készülék kávé készíteni, teavizet adagolni és g zölni. Attól függ en, hogy mit kér a gépt l, olyan h mérséklettartományra emelkedik a kazán h mérséklete. A kávékészítés azonnal leáll amint a víz h mérséklet alacsonyabb, vagy magasabb lenne, a megengedetnél. Aktiválódik a túlhevülés ellni védelem.



Daráló védelmi rendszer



Még a legmin ségesebb kávé is tartalmazhatnak kávé tól idegen anyagot- szennyez déseket. A daráló olyan védelmi rendszerrel van ellátva, amely beszorulás elleni védelmet biztosít. Abban az esetben, ha a darálóba beszorulna valami, jellegzetes kattogó hanggal jelzi ezt. Ilyenkor kapcsolja ki a készüléket, ami kb. 20 mp után saját magától is leállna.

FONTOS FIGYELMEZTETÉS: Ne kapcsolja be a készüléket mindaddig, amíg a hibát el nem háritotta. Különben a daráló leéghet. Kövesse a 38-44 képek leírásánál közölt utasításokat.

Tisztítás és karbantartás

A jó min ség presszókávé és a készülék hosszantartó m ködésének el feltétele a tiszta, jól karbantartott készülék.

-  Tisztítás el tt gy z djön meg róla, hogy a készülék ki van kapcsolva és, hogy az elektromos vezeték ki van húzva az aljzatból.
-  Tisztítás el tt várja meg, hogy a készülék teljesen leh ljön.

-  Ne süllyessze a készüléket vízbe vagy más folyadékba. A készülék meghibásodhat.
-  A készülék alkatrészeit nem szabad mosogatógépben mosogatni.
-  Törölje szárazra az eltisztított részeket. Ne szárítsa azt kályhán vagy mikrohullámú fűtőben.

Víztartály/ Csepegtető fiók/ Zaccartály/ Központi egység/ Készülék

- 33** A készülék tisztántartása érdekében naponta tisztítsa ki a központi egységet (16) és a zaccfiókot (1).

A víztartályt (8), csepegtető fiókot (2), csepegtető fiók rácsot (3) időnként el kell mosni. Ne használjon olyan mosószereket, amelyek karcosnak.

- 34** A kávékifolyó (4) leszedhető, hogy azt is el lehessen mosogatni. Engedje fel a rögzítő csavart és vegye le a kifolyóvédő deknit.

Időnként nedves ruhával törölje le a gépet, majd törölje szárazra.

Takarítsa ki az elrontott kávé tartályt is a karbantartó készletben levő ecsettel.

Központi egység -KPE

Takarítsa ki a központi egységet minden nap végén. Kapcsolja ki a készüléket. Nyissa ki a szervizajtót (15) és emelje ki a zaccartályt (1).

- 35** Emelje ki a központi egységet (16) a kiemelő karnál fogva és lenyomva a PRESS feliratú felületet.

Mossa el a központi egységet meleg vízben. Győződjön meg róla, hogy a két fémszűrő tiszta.

Esetleg a felső szűrőt vegye le. Később szárítsa meg az elmosott elemeket.

- 36** Emelje ki a központi egység fiókját (20) és mossa el. Ne használjon súrolószereket. Tisztítsa meg a szervizajtó mögötti részt, egy nedves ruhával, majd törölje szárazra.

- 37** A központi egységet a fogantyújánál fogva helyezze vissza a helyére. Győződjön meg róla, hogy a központi egység a helyére került. Csukja be a szervizajtót és helyezze vissza a zaccfiókot.

-  A központi egység visszahelyezésénél ne nyomja le a PRESS feliratú felületet. Ez rongálhatja a készüléket.

FIGYELEM: Ha a központi egység nem került vissza megfelelően a helyére a  kontrollámpa jelez.

Darálómotor

-  Sohase töltsön vizet a darálóba. Komoly károkat okozhat a gépben.

- 38** Idővel a szemes kávé tartály tisztításra szorul. A két rögzítő csavar kiemelésével emelje le és mossa el. Szárazra törölése után visszahelyezhető a helyére.

- 39** Óvatosan emelje le az állítmány állító kart.

- 40** Forgassa visszafelé az állító gyűrűt, amíg a kék pontok egymásra nem kerülnek.

- 41** Emelje le a daráló gyűrűjét felfelé húzva azt.

- 42** A karbantartó készletben levő ecsettel és egy porszívó segítségével tisztítsa ki a darálószerkezetet. Győződjön meg róla, hogy a darálógyűrű nem mozdult el.

Összeszerelésnél pontosan tartsa be a fordított sorrendet, ügyelve arra, hogy a darálógyűrű ne mozduljon el a tisztítás folyamán.

Szerelje vissza a darálógyűrűtartóját és figyeljen a kék pontok egy vonalba eső helyzetére.

- 43** Forgassa el az erősségfinomság állítógyűrűt az óramutató járásának megfelelően, a piros pontok egymásra állítását figyelembe véve.

- 44** Helyezze vissza az erősségfinomság állítókart azzal, hogy az erősségfinomság 6 állásban legyen.

Víz telenítés

A víz telenítés fő feladata a víz eltávolítása a kazánból, a csövekből és szelepekből. A készülék hibátlan működésének érdekében.

A vízkeménységtől függően a készüléket 1-2 havonta ki kell víz teleníteni.

A készülék egy figyelmeztető mechanizmussal  van ellátva, amely ezt egyszer bejelenti. A készüléket mindig ki kell víz teleníteni, amikor ez a kontrollámpa felvillan. A készülék gyárilag 25 fH van beállítva, ami kb. 150 liter víz után, jelez. Ez az érték megváltoztatható. Nézze meg a „programozás” fejezetet.

A következő beállítások lehetségesek:

- 45** Keménységi érték 1: magas vízkeménység, 29°fH (14°dh) kb. 80 liter víz átfolyása után jelez.
46 Keménységi érték 2: közepes vízkeménység, 20-29°fH (7-14°dh) kb. 150 liter víz átfolyása után jelez.
47 Keménységi érték 3: lágy vízkeménység, 12-20°fH (4-7°dh) kb. 300 liter víz átfolyása után jelez.
48 Keménységi érték 4: nagyon lágy vízkeménység, 10°fH (3°dh) kb. 500 liter víz átfolyása után jelez.

Kemény víz esetében ajánlatos vízlágyító használata. Ezzel készülékének élettartamát valamint az elkészült kávéitalok jó minőségét biztosíthatja.

Víz telenítésnél a következőkre kell ügyelnie: csak a  Saeco cég által kifejlesztett víz telenítőt használjon. Ellenkező esetben a keletkezettkárokért nem vállalunk felelősséget. Ilyen szert a magyarországi importőrtől szerezhet be.

Amikor a készüléken átfolyt a beállított víz mennyiség a kijelző világítani kezd.



Gyors-kezelési határfokú víz telenítés

Kapcsolja ki a készüléket. Tegye a víz oldószert a víztartályba, betartva az utasításában leírtakat. Kapcsolja be a készüléket belépve a programozási módba (lásd a megfelelő fejezetben). Helyezzen egy nagyobb edényt a teavíz/gáz kieresztőcső (5) alá és nyissa meg a csapot (6). A víz oldós folyadék átfolyik a készüléken. Ezután öblítse át a készüléket tiszta vízzel.

Ajánlott vízk telenítés



Kapcsolja ki a készüléket. Tegye a vízk oldószert a víztartályba, betartva az utasításban leírtakat. Helyezzen egy nagyobb edényt a teavíz/ g z kiereszt cs alá (5). Kapcsolja be a készüléket és nyissa meg a teavíz csapot (6), a vízk telenítési program elindul. Kb. 30 sec. múlva zárja el a csapot (6). Kapcsolja ki a készüléket és öntse ki az edényben összegyűlt vízk telenít szert. Tíz perc múlva, függetlenül attól, hogy maradt-e vízk oldószer a víztartályban, kapcsolja be a készüléket. Vegye le a víztartályt, és öblítse ki tiszta vízzel, majd helyezze vissza a helyére. Helyezzen egy nagyobb edényt a teavíz/ g z kiereszt cs (6) alá. Nyissa meg a csapot (5). Írtse így le a víztartály tartalmát. Ezután zárja el a csapot (5).

A készülék üzemkész állapotba került.

A vízk telenítés jelz ledet , a g z választó gomb  5 sec folyamatos benyomásával kapcsolhatja ki (nullázhatja a vízmennyiség számlálót).

Rendszeres vízk telenítéssel elkerülheti a drága javítási költségeket. A vízkövesedésből, a szakszer tlen kezelésből, valamint nem hozzáért személy beavatkozásából keletkező károk elhárítása nem garanciális tevékenység.

A készülék tárolása

-  Kapcsolja ki a készüléket és húzza ki az elektromos vezetékét az elektromos hálózatról.
-  Tárolja a készüléket száraz helyen, jól elzárva a gyermekektől. Abban az esetben, ha hosszabb ideig nem használná a készüléket, védje azt meg a porosodástól és a tisztátalanságtól.

Karbantartás

Időnként végezze el a készülék karbantartását, úgy ahogyan azt az elbbiekben olvashatta.

Megjegyzés



Abban az esetben, ha a készülékét nem hajlandó tovább használni, vagy készüléke javíthatatlanná válna, vágja le annak elektromos vezetékét és juttassa el készülékét a megfelelő gyjt állomásra.

Meghibásodás, rendellenes működés

-  Meghibásodás esetén azonnal kapcsolja ki a készüléket.

A hiba elhárítása érdekében kövesse a következő utasításokat. Ha a hiba nem elhárítható akkor keresse meg a készülék szakszervizét.

A javításokat kizárólag meghatalmazott  **Saeco**® szerviz végezheti. Nem megfelelő javítások komoly károkat okozhatnak, a felhasználót is veszélyeztetik. A gyártó és a forgalmazó, semmi féle felelő séget nem vállal egy nem meghatalmazott szerviztevékenység utáni meghibásodásért vagy ebből eredő kárért. Ilyen esetben a garancia is érvényét veszti.

Hibajelenség	A lehetséges ok	Az elhárítás módja
A f kapcsoló nem világít	A készülék nem kap áramot	Ellen rizza a vezetékét és a biztosítékot
	A szervizajtó nyitva van	Csukja be a szervizajtót
Az automatikus kávékészítés nem indítható	A  kontrolllámpa világít. A KPE nincs a helyén vagy rosszul áll	Ellen rizza a KPE-et
	A  kontrolllámpa világít	Kapcsolja ki és légtelenítsen
	A vízhiány/ kávéhiány kontrolllámpák világítanak	Töltse fel a tartályokat. Kapcsolja ki a készüléket és ismét kapcsolja be
	A h mérsékletjelz lámpa villog. G zölés után nem volt megfelelő en légtelenítve a készülék	Légtelenítsen
	A zacski kijelz je jelez. A fiók nincs a helyén, vagy megtelt kávézaccal	Úrítse ki és helyezze vissza a helyére. Mindezt bekapcsolt gép mellett
	A szemes kávé ellen rz lámpa világít. A daráló eldugult	Tisztítsa ki a darálót. 39-44 es képek alapján
Csak víz jön a készülékb l, kávé helyett is	Az rölt kávégombot megnyomták, de a tartálya üres	Töltse fel rölt kávéval a 14-es tartály
Nincs g z/ melegvíz adagolás	A g z/ teavíz cs eldugult	T vel tisztítsa ki a nyílásokat
A kávé túl gyorsan folyik le	Az rlésfinomság túl durva	Állítsa finomabbra az rlésfinomságot. Kisebb számok felé forgatva az állító kart
A kávé túl lassan folyik le	Az rlésfinomság túl finom	Állítsa durvábbra az rlésfinomságot. Nagyobb számok felé forgatva az állító kart
A kávé nem elég meleg	A csészék nincsenek el melegítve	Használja a csészemelegít t
	A h mérsékletjelz lámpa nem világít	Várja meg amíg a lámpa jelez
A kávé nem krémes	Nem a megfelelő kávé használ. Túl durva az rlésfinomság. Nem friss az rlemény	Próbálkozzon más fajta kávéval
A KPE nem kivehető	Nem a megfelelő helyzetben áll	Csukja be a szervizajtót. Kapcsolja be a készüléket. A KPE a helyére áll
A készülék sokáig melegszik és az adagok nem ugyanazon hosszúságúak	A készülék elvízkövesedett	Végezze el a vízk telenítést

Tartalomjegyzék

Technikai adatok.....	7
Tartozékok	7
Biztonsági el írások	9
A készülék elemei.....	10
Irányítópanel leírása.....	10
Kicsomagolás/ elhelyezés.....	11
Az elektromos csatlakoztatás	11
Bekapcsolás és m ködtetés	12
Légtelenítés	12
A készülék programozása.....	13
Vízke ménység beállítása	13
El re rlés.....	13
El re áztatás.....	13
A felhasznált kávé mennyiség állítása.....	13
Tanácsok.....	13
rlésfinomság állítás.....	14
Kávémin ség.....	14
Vízmin ség.....	14
Üzemeltetési id	14
A készülék kikapcsolása	14
Kávékészítés.....	14
Babkáv é.....	15
rölt kávé.....	15
Melegvíz adagolása.....	15
G zölés.....	15
Cappuccino hab készítése.....	16
Az egységes biztonsági rendszer	16
Automata kikapcsolás.....	16
Elektronikus darálási id ellen rzés	16
Elektronikus vízpumpa védelem	16
Automatikus h mérséklet ellen rzés.....	16
Daráló védelmi rendszer.....	16
Tisztítás és karbantartás	16
Víz tartály/ Csepegtet fiók/ Zacctartály/ Központi egység/ Készülék	17
Központi egység -KPE.....	17
<i>Darálómotor</i>	17
Víz k telenítés	18
Gyors -kis hatásfokú vízk telenítés	18
Ajánlott vízk telenítés.....	19
A készülék tárolása	19
Karbantartás	19
Meghibásodás, rendellenes m kódés.....	19
Garanciális feltételek	22

Garanciális feltételek

1. A Vásárló a jótállási igényét a jótállási jeggyel érvényesítheti, ezért azt gondosan őrizzze meg.
2. Kérjük követelje meg az eladótól a vásárlás napjának feltüntetését a számlán, eladási jegyzéken, és a jótállási jegyen.
3. Elvesztett jótállási jegyet nem tudunk pótolni.
4. Jótállási javítási munkát kizárólag csak az érvényes jótállási jegy alapján végezhetnek a feltüntetett javító szervizek.
5. A jótállási jegyen történt bármilyen javítás, törlés vagy átírás, valótlanná adatként bejegyzése, a jótállási jegy érvénytelenségét vonja maga után.
6. A szabálytalan jótállási jegy alapján érvényesített igények teljesítése a kereskedőt vagy a vásárlót terheli.

A jótállási határidő kezdete:

1. A jótállási határidő a Vevő részére történő átadás vagy ha az üzembe helyezést valamelyik szervizünk végzi (térítésköteles), az üzembe helyezés napjával kezdődik.
2. A termék kijavítása esetén a jótállás időtartama meghosszabbodik a hiba közlésének napjától (amennyiben a vásárló téríti a mindenkorai kiszállási költséget) vagy a szervizbe való szállítás napjától (amennyiben a Vásárló szállítja / szállíttatja be a készüléket a szervizbe) kezdve azzal az idővel, amely alatt a Vásárló a terméket a hiba miatt rendeltetésszerűen nem használhatta.

A Vásárló jótálláson és szavatosságon alapuló jogai:

A termék alapos ellenőrzése után 12 hónapos garanciát biztosítunk valamennyi alkatrészeire. Ez a készülék otthoni, irodai és kisebb vendéglátó ipari felhasználásra lett kidolgozva és engedélyezve. Kapacitása a fenti garanciaidő alatt átlagosan napi 80 adagra van korlátozva. Nagyobb terhelés mellett a garanciaidő lerövidül max.18.000 adagra. A garanciaidő az eladó által feltüntetett időpontban kezdődik. Igazolása a jótállási jegyen feltüntetett dátummal és az eladást igazoló számlával lehetséges, együttesen. Nem vállalunk azon károkért felelősséget, melyeket vízközlés, lerakódás, a használati utasítás figyelmen kívül hagyása, természetes elhasználódás, piszkolódás, erőszak, vagy túlzott igénybevétel, valamint hasonló okok okoznak. Jogtalan garanciaigény esetén javítási munkákat, a szakszervizek a hiba okozásának megjelölésével és az elvégzett munka felszámításával végzik.

Garanciális hiba esetén a Vásárló választása szerint:

- díjmentes kijavítást
- ha a Vásárló kijavítást kér, a hiba bejelentésétől számított 15 napon belül - cserekészülék biztosítása esetén 30 napon belül - a Vásárló érdeksérelme nélkül úgy kell elvégezni, hogy a javítás folyamán a termék értéke és használhatósága az azonos ideig rendeltetésszerűen használt hibátlan termékhez képest ne csökkenjen. Javítás esetén a termékbe új alkatrész kerül beépítésre.
- ha a javítás 30 napon belül nem készült el, vagy a termék nem javítható, a termék azonos típusú új termékre való kicserélését kérheti,
- ha cserére nincs lehetőség, vagy a Vevőnek a cseréhez fordított érdeke megszünt, a szerződést felválthat (a termék visszavásárlását kérheti, az elhasználódottság figyelembevételével)

Általános tájékoztatás:

A Superautomatica készülékeket speciálisan a felhasználásnak megfelelően, az adott felhasználó ország biztonsági előírásainak megfelelően gyártják. Fentiek miatt a más országok számára előállított háztartási gépek használata Magyarországon nem engedélyezett. Hazánkban a Cady-Trade'95 Kft. által forgalmazott készülékek megfelelnek az itt érvényes előírásoknak. Egyéb országok részére gyártott és ott a **Saeco** által forgalmazott készülékek az azonos készülékhez ellenére sem biztos, hogy megfelelnek az itteni előírásoknak, garancia feltételeknek.

A javítás helye:

1. Az üzemeltetés helyén javítjuk meg a készüléket amennyiben az üzemeltető téríti a mindenkorai kiszállási költségeket.
2. Amennyiben a Vevő nem hajlandó téríteni a kiszállási költségeit abban az esetben saját maga szállítja vagy szállíttatja be a készüléket a feltüntetett szervizbe.

A Vásárlónak kinek és mikor kell bejelentenie jótálláson alapuló igényét?

A Vásárlónak a jótálláson alapuló igénye érvényesítésével kapcsolatos nyilatkozatát a kereskedőnek, vagy a jótállás keretében tartozó javításokat rendeltetésszerűen végző javítószolgálatnak (szerviznek) kell bejelentenie.

A Vásárló köteles a hiba felfedezése után kifogását haladéktalanul közölni, és a készüléket ilyen állapotban nem megkövetelni.

Eljárás a hiba jellegével kapcsolatos vita esetén

1. Ha a hiba jellege (pl.: a termék kijavíthatósága, a javítás módja, az értékcsökkenés mértéke stb.) tekintetében vita merül fel, a készülék tulajdonosa beszerzi a jogszabályban erre feljogosított minőségvizsgáló szerv szakvéleményét.
2. A minőségvizsgáló szerv által végzett vizsgálat és szakvélemény díjköteles.
3. A szakvélemény-beszerzésére irányuló megbízásban fel kell tüntetni mind a szerviz, mind a Vásárló álláspontját és nyilatkozatait. (hiba jellege, a hiba keletkezésének lehetséges okaira vonatkozó eltérő vélemény) és mindkét fél aláírását. A Vásárló nyilatkozatát a megbízáshoz csatolt és az általa észlelt feljegyzés is pótolhatja. A terméket a felek nyilatkozatának megtételét követően 3 munkanapon belül a kijelölt minőségvizsgáló szervhez be kell szállítani. További vita esetén a felek az illetékes a Pesti Központi Kerületi Bírósághoz fordulhatnak.

A jótállási felelősségünk kizárása

1. A jótállási felelősségünk nem áll fenn, ha mi vagy a jótállási javítások elvégzésével megbízott szerviz bizonyítja, hogy a hiba rendeltetésellenes használat, átalakítás, szakszerűtlen kezelés, helytelen tárolás, elemi kár vagy egyéb, a vásárlás után keletkezett okból következett be.
2. A rendeltetésellenes használat elkerülése céljából a termékhez használati (kezelési) útmutatót mellékelünk és kérjük, hogy az abban foglaltakat saját érdekében tartsa be, mert a használati utasítástól eltérő használat, kezelés miatt bekövetkezett hiba esetén a készülékért jótállást nem vállalunk. Karbantartási munkák elvégzése a Vásárló feladatát képezi. Az ilyen okból hibás termék javítási költsége a jótállási időtartamon belül is a Vásárlót terheli.
3. A jótállásvállalás nem terjed ki a kávéfőző gép elvízkövesedésből eredő meghibásodásaira, a természetes kopásból eredő hibákra valamint a készülék tisztítására. Az ebből eredő javítási vagy karbantartási munkák elvégzését a szakszervizek megfelelő térítés mellett végzik.

A kereskedő és a javítószolgálat jótállási jeggyel kapcsolatos feladatai:

1. A termék forgalomba hozatalát megelőzően minőségvizsgáló a jótállási jegy tartalmára kiterjed.
2. A kereskedő a termék eladásakor köteles a jótállási jegyen a készülék számát és típusát egyeztetni, a jótállási jegyet az eladás keltének feltüntetésével hitelesíteni és a Vásárlónak átadni, a vásárlást igazoló számlával együtt.

Jótállási jegy



gyártmányú **Magic De Luxe Redes. Superautomatica sorozat** típusú kávéfőző gépre a CADY-TRADE'95 Kft a vásárlástól számított 12 hónapig (lásd az előző oldalon) a hatályos jogszabály szerint jótállást vállal. E jog érvényesítéséhez kérjük a számla megőrzését!

A gyártmány jelentős részei: kávédaráló motor, vízpumpa, kazán, központi egység meghajtó mechanika

A javítást végző szerviz neve és címe:

CADY-TRADE'95 Kft
1089 Budapest, Bláthy Ottó 6-8
Tel: 4777020, Fax: 4777028

Az eladó szerv töltsi ki !

A vásárlás napja: 200__ . ____ hó ____ nap.
(betűvel)

P.H.

Jótállási szelvények a kötelező jótállási időre	Levágandó jótállási szelvények
Bejelentés időpontja: Hiba megszüntetésének időpontja: Visszaadás időpontja: Bejelentett hiba: Az elhárított hiba: Szerviz neve: Munkalapszám: _____, 200 _____ hó _____ nap (P.H.) Aláírás	Bejelentés időpontja: Hiba megszüntetésének időpontja: Visszaadás időpontja: Bejelentett hiba: Az elhárított hiba: Szerviz neve: Munkalapszám: _____, 200 _____ hó _____ nap (P.H.) Aláírás
Bejelentés időpontja: Hiba megszüntetésének időpontja: Visszaadás időpontja: Bejelentett hiba: Az elhárított hiba: Szerviz neve: Munkalapszám: _____, 200 _____ hó _____ nap (P.H.) Aláírás	Bejelentés időpontja: Hiba megszüntetésének időpontja: Visszaadás időpontja: Bejelentett hiba: Az elhárított hiba: Szerviz neve: Munkalapszám: _____, 200 _____ hó _____ nap (P.H.) Aláírás
Bejelentés időpontja: Hiba megszüntetésének időpontja: Visszaadás időpontja: Bejelentett hiba: Az elhárított hiba: Szerviz neve: Munkalapszám: _____, 200 _____ hó _____ nap (P.H.) Aláírás	Bejelentés időpontja: Hiba megszüntetésének időpontja: Visszaadás időpontja: Bejelentett hiba: Az elhárított hiba: Szerviz neve: Munkalapszám: _____, 200 _____ hó _____ nap (P.H.) Aláírás
Bejelentés időpontja: Hiba megszüntetésének időpontja: Visszaadás időpontja: Bejelentett hiba: Az elhárított hiba: Szerviz neve: Munkalapszám: _____, 200 _____ hó _____ nap (P.H.) Aláírás	Bejelentés időpontja: Hiba megszüntetésének időpontja: Visszaadás időpontja: Bejelentett hiba: Az elhárított hiba: Szerviz neve: Munkalapszám: _____, 200 _____ hó _____ nap (P.H.) Aláírás

A

A

B

B

C

C

D

D

Hibaüzenetek:

- »⌂ **Folyamatosan világít:**
A KPE nincs a helyén. Helyezze a KPE (központi egység) a helyére.
- »⌂ **Villog:**
A KPE beszorult. Forduljon valamelyik meghatalmazott szervizünkhöz. Hívja a Cady-Trade '95 Kft-t.
- ☰ **Folyamatosan világít:**
Víz telenítést jelző kontrollámpa. Ha világít, el kell végezni a készülék víz telenítését
- ☰ **Folyamatosan világít:**
Kávézacc tartály telítettség jelző kontrol lámpa. Ha világít a zacstartály megtelt. Bekapcsolt készülék állapotban ürítse ki.
- ☰ **Villog**
A fiók nincs a helyén, igazítsa meg.
- ⓪ **Folyamatosan világít**
Elfogyott a szemes kávé. Töltse fel a tartályt és indíthatja a kávékészítést.
- ⓪ **Ha villog**
A darálóba kavics vagy más kávétól idegen anyag került. Forduljon valamelyik meghatalmazott szervizünkhöz, vagy hívja a Cady-Trade '95 Kft.
- ⓪ **Folyamatosan világít**
Víz tartály kontrollámpa. Ha világít, a tartály kiürült. Töltse fel.
- ⓪ **Villog**
Ha villog, a vízpumpa nem a megfelelően dolgozik, légtelenítsen.
- ☰ **Nem világít**
H mérőjelző lámpa. Ha nem világít az üzemi hőmérséklet nem elég magas. Ha világít az üzemi hőmérséklet megfelelő. Ha villog, légtelenítéssel hűtse le a kazánt
- ☰ **Folyamatosan világít**
H mérőjelző lámpa. Ha világít az üzemi hőmérséklet megfelelő. Ha villog, légtelenítéssel hűtse le a kazánt
- ⓪ **Folyamatosan világít**
Stand-by kapcsoló (miután a f. kapcsolót bekapcsolta)
- ⓪ **Villog**
A készülék Stand-by (készenléti állapot) módban van



EC DECLARATION OF CONFORMITY
EC 73/23, EC 89/336,
EC 92/31, EC 93/68

We:

SAECO S.p.A

Via Torretta, 230
40041 GAGGIO MONTANO (BO)

declare under our responsibility that the product:

AUTOMATIC COFFEE MAKER

TYPE: SUP012

(Magic De Luxe)

Safety of household and electrical appliances – General requirements

EN 60335-1 June 1988 + Modification 2,5,6, A51

Safety of Household and electrical appliances – Part 2^

Particular requirements for appliances for heating liquids

EN 60335-2-15 – November 1990

Safety of household and electrical appliances – Part 2^

Particular requirements for coffee mills and coffee grinders

EN 60335-2-33 – April 1990

Limits and methods of measurements of radio disturbance characteristics of electrical motor-operated and thermal appliances for household and similar purposes, electric tools and similar electric apparatus –

EN 55014 – Edit. 1993

Electromagnetic compatibility (EMC)

Part 3^ Limits – Section 2: Limits for harmonic current emissions (equipment input current < 16A per phase) – EN 61000-3-2- Edit. 1995

Electromagnetic compatibility (EMC)

Part 3^: Limits – Section 3: Limitation of voltage fluctuations and flicker in low-voltage supply systems for equipment with rated current < 16 A.

EN 61000-3-3 Edit.1995

Immunity requirements for household appliances, tools and similar apparatus.

Product family standard EN 55104 – Edit.1995

EC 73/25, EC 89/336, EC 92/31, EC 93/68

Gaggio Montano Amm.re Unico
11.03.96

Sergio Zappella

CE MEGFELEL SÉGI NYILATKOZAT
(a 79/1997. (XII.31) IKIM valamint a 31/99 GM-KHVM rendelet el írásai szerint)

Alulírott az alábbi gyártó nevében, mint forgalomba hozó:

(Gyártó, képvisel je, vagy a forgalomba hozó)

FORGALOMBA HOZÓ:

Cady-Trade '95 Kft.
1089 Budapest, Bláthy Ottó u. 4-8.

GYÁRTÓ:

SAECO S.p.A.

GYÁRTÓ CÍME:

I-40041 Gaggio Montano (BO)

ezennel kijelentem, hogy az alábbi termék:

(a termék azonosító adatai):

Magic gépcsaldá
Automata kávéf z gép
SUP 012 xx

a rendeltetés szer biztonságos használatnak, valamint az alábbiakban felsorolt vonatkozó el írásoknak

MEGFELEL

A termék a CE megfelel ségi jellel került kereskedelmi forgalomba a 79/1997 IKIM valamint a 31/1999 GM-KHVM rendeletek vonatkozó el írásainak megfelel en:

Budapest, 2000.01.10

Rézmány Attila, Dipl.Ing – ügyvezet

(a gyártó, **forgalmazó nevében** kötelezettség vállalásra feljogosított aláíró neve, PH)

Jelen „Megfelel ségi nyilatkozathoz” alkalmazott el írások és szabványok jegyzéke:

• EC Direktívák:

- q 89/392 EEC el írás gépekre, szerkezetekre
- ü 73/23 EEC el írás kifesztültségekkel m kód termékekre (LVD)
- ü 89/336 EEC el írás elektromágneses zavar kibocsátására (EMC)
- ü EC 92/31
- ü EC 93/68

• Egyéb m szaki el írások, egyeztetett szabványok:

- ü EN 60335-1 háztartási és hasonló villamos készülékek biztonsága
- q EN 60065- háztartási és általános célú hálózati készülékek biztonsága
- q EN 60555- elektromágneses zavaremisszió
- q EN 50144- /19 ü EN 61000-3-2/1995
- ü EN 55014-1/1993 ü EN 61000-3-3/1995
- ü EN 60335-2-14/1996 ü EN 60335-2-15/1996
- ü EN 55014-2/1997

• Egyéb nemzeti harmonizált szabványok:

- ü MSZ EN 60335-1 ü MSZ EN 60335-2-15 q TÜV
- q MSZ EN 60065- q MSZ EN..... q LGA
- q MSZ EN 60555- q MSZ EN..... q MEEI

• Egyéb hivatkozások:



Kereskedelmi és Szolgáltató Kft.
H-1089 Bp., Bláthy O.u.4-8.
Tel/Fax: +36 (1) 4777020